



Устройство для очистки воздуха -  
Воздухоочиститель  
AIC AC913B / AC913W \*

# РУКОВОДСТВО ПОЛЬЗОВАТЕЛЯ

**СЕНСОРНОЕ  
УПРАВЛЕНИЕ**

**HEPA ФИЛЬТР**

**УГОЛЬНЫЙ ФИЛЬТР**

**УФ ЛАМПА**

**АВТО РЕЖИМ**

**ЦИФРОВАЯ ИНДИКАЦИЯ  
КАЧЕСТВА ВОЗДУХА И  
ЧАСТИЦ 2.5PM**

**ТАЙМЕР**

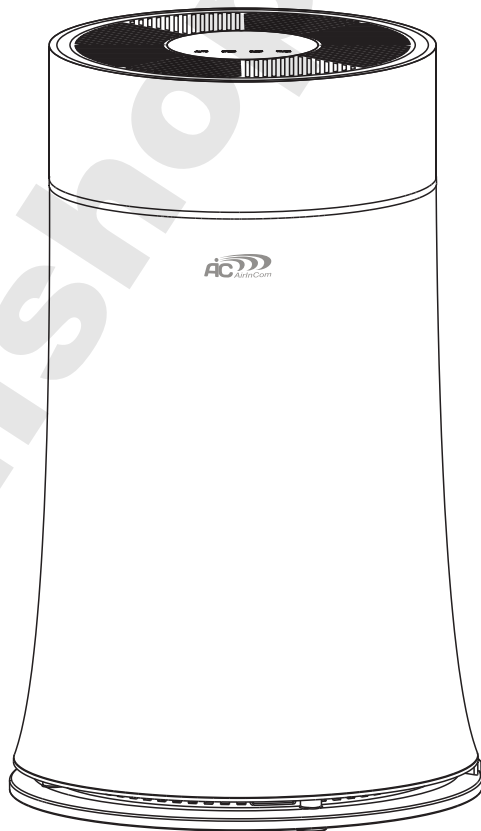

Внимательно прочитайте это руководство пользователя перед использованием прибора. Пожалуйста, сохраните его.

Это устройство работает только от сети питания переменного тока напряжением 220-240В. Не подключайте этот прибор к сети питания с другим напряжением.

\* В – черный цвет, W – белый цвет. Далее по тексту общее название модели AIC AC913.

## МЕРЫ БЕЗОПАСНОСТИ

*Для правильной работы прибора соблюдайте все меры предосторожности при использовании электрических устройств.*

Пожалуйста, внимательно прочитайте это руководство пользователя перед использованием прибора и сохраните его.

Несоблюдение приведенных ниже правил может привести к поражению электрическим током или серьезной травме.

Этот прибор должен быть использован только в соответствии с рекомендациями, изложенными в данном руководстве. Использование устройства в других целях, отличных от указанных в данном руководстве, может привести к серьезным травмам.

При использовании электрических приборов во избежание риска пожара, поражения электрическим током или причинения травмы всегда соблюдайте основные меры безопасности, в том числе следующие:

 Внимательно прочитайте все инструкции перед первым использованием очистителя.

 Чтобы избежать пожара или поражения электрическим током, подключите прибор непосредственно в электрическую розетку с напряжением 220-240В. Напряжение и частота питания должны соответствовать техническим характеристикам очистителя.

 Не используйте адаптер питания, несовместимый с данным прибором.

 Этот прибор не предназначен для использования лицами (включая детей) с ограниченными физическими, сенсорными или умственными способностями или с недостаточным опытом и знаниями, кроме случаев контроля или инструктирования по вопросам использования прибора со стороны лиц, ответственных за их безопасность.

 Прибор должен находиться вне досягаемости детей. Не позволяйте детям играть с прибором. Дети не могут распознать опасности, связанные с использованием электроприборов. По этой причине всегда контролируйте детей, когда они находятся вблизи устройства.

 Прибор следует устанавливать на твердой, ровной и горизонтальной поверхности. Никогда не размещайте устройство на мягкой поверхности, такой как кровать или диван, так как это может привести к опрокидыванию устройства и блокированию поступления или выхода воздуха.













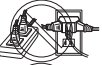





 НИКОГДА не вставляйте посторонние предметы в любые отверстия прибора. Убедитесь, что воздухозаборник и выходное отверстие не закрыты.

 Вилка питания должна быть подключена таким образом, чтобы избежать риска опрокидывания устройства. Размещайте прибор таким образом, чтобы вилка шнура питания легко доставала до стандартной электрической розетки.

 Не пользуйтесь прибором с поврежденным шнуром или вилкой питания. Не пользуйтесь прибором, если он был поврежден или упал. Возвратите его для проверки, регулировки или ремонта в сервисный центр.

 Не располагайте шнур питания под коврами, ковровыми дорожками, напольными покрытиями, а также возле радиаторов, печей, каминов или обогревателей.

## МЕРЫ БЕЗОПАСНОСТИ

-  Не прокладывайте шнур под мебелью или бытовой техникой. Не располагайте шнур в местах, где об него можно споткнуться.
-  Не тяните за шнур, чтобы выключить прибор из розетки. Для отключения прибора из сети беритесь непосредственно за вилку.
-  Не используйте удлинитель или разветвитель с нагрузкой более 7А для подключения прибора к сети.
-  Используйте для подключения прибора отдельную розетку.
-  Не распыляйте легковоспламеняющиеся материалы, например аэрозоли или ароматизаторы рядом с устройством. Не используйте прибор в местах, где хранятся легковоспламеняющиеся и взрывчатые вещества, а также есть токсичные газы.
-  Не размещайте прибор вблизи источников тепла.
-  Не размещайте открытое пламя, включая свечи, прямо перед очистителем воздуха.
-  Прибор нуждается в регулярной чистке см. раздел руководства «Рекомендации по обслуживанию прибора».
-  Не включайте очиститель без установленного фильтра. Большое количество пыли, попавшее внутрь устройства, может вызвать неисправность оборудования.  
Используйте только оригинальный фильтр от производителя, который подходит именно для данной модели.
-  Не трогайте корпус прибора во время работы.
-  Перед перемещением, открыванием, очисткой, заменой фильтров или когда устройство не используется, всегда отключайте очиститель воздуха от сети питания.
-  Не помещайте корпус прибора под струю воды и не погружайте прибор в жидкость; для чистки корпуса используйте чистую влажную ткань. Не используйте абразивные моющие средства или растворители для очистки.
-  Никогда не используйте моющие средства, бензин, средство для мытья стекол, полироль для мебели и разбавитель для краски или другие бытовые растворители для очистки любых частей очистителя.
-  Не допускайте попадание волос, одежды, частей тела в отверстия и движущиеся части прибора во избежание травмы. Запрещается вставлять иглы, проволоку, другие металлические предметы и прочие посторонних объекты в щели данного изделия.
-  Не накрывайте прибор тканью или любым другим материалом. Располагайте устройство на расстоянии не менее 10 см от стен и любых предметов. Затруднения в процессе входа и выхода воздуха могут привести к сбою в работе очистителя, что в свою очередь может привести к пожару или другим несчастным случаям.
-  Устройство следует регулярно очищать от грязи и пыли, так как чрезмерное их накопление может привести к возгоранию и пожару.
-  Не садитесь, не вставайте на прибор и не кладите на него любые предметы.
-  НЕ пытайтесь самостоятельно ремонтировать или регулировать любые электрические

## МЕРЫ БЕЗОПАСНОСТИ

или механические функции этого устройства. Это приведет к аннулированию гарантии. Ремонтные работы должны выполняться только квалифицированным персоналом.

 Ремонт электроприборов должен производиться только уполномоченным на это обслуживающим персоналом. Неправильный и неквалифицированный ремонт может привести к несчастным случаям и травмам.

 Отключите прибор от сети, если шнур питания или вилка нагреваются, если появился запах гари или нехарактерный шум.

 Не прикасайтесь к прибору мокрыми руками во избежание поражения электрическим током.

 Если шнур питания поврежден, он должен быть незамедлительно заменен квалифицированным персоналом на новый во избежание поражения электрическим током и возникновения пожара.

 Не используйте прибор на открытом воздухе.

 Не используйте рядом с водой или во влажных помещениях.

 Не используйте прибор для других, не предназначенных для использования целей. Любое другое использование не рекомендуется производителем и может привести к пожару, поражению электрическим током или к серьезным травмам.

 Данный прибор не предназначен для промышленного использования.

## ОПИСАНИЕ УСТРОЙСТВА

Устройство для очистки воздуха AIC AC913 (далее воздухоочиститель) представляет собой воздухоочиститель, предназначенный для очистки воздуха в помещении от различных загрязнений, таких как: пыль, аллергены, бактерии, вирусы, запахи, масляные взвеси, гарь, аэрозоли и мельчайшие пылевые частицы.

## НАЗНАЧЕНИЕ УСТРОЙСТВА

Устройство для очистки воздуха AIC AC913 может быть использовано в квартирах, домах, местах общего пользования, офисах, серверных, школьных и дошкольных учреждениях, небольших производственных (с неагрессивной средой) и коммерческих помещениях.

## СТРУКТУРНАЯ СХЕМА

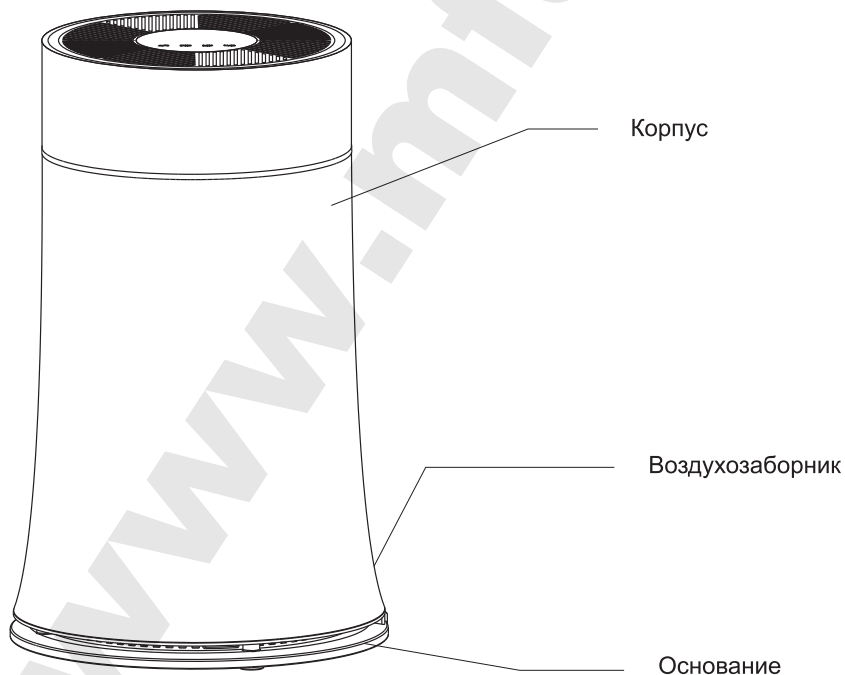

## СТРУКТУРНАЯ СХЕМА

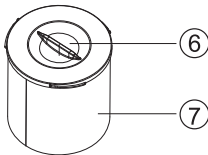
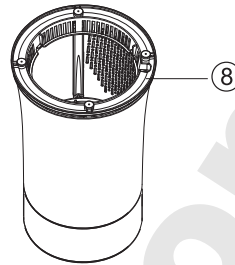
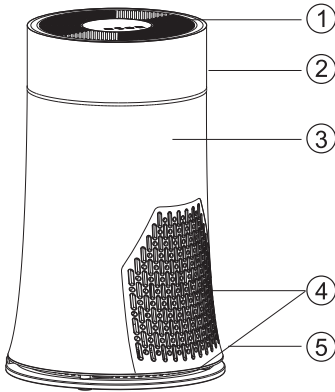

1. Решетка для выхода воздуха
2. Корпус
3. Корпус
4. Воздухозаборник
5. Гнездо адаптера
6. Крышка фильтра
7. Комбинированный фильтр
8. Основание
9. Адаптер питания

## ПАНЕЛЬ УПРАВЛЕНИЯ

Индикатор PM2.5

Замена фильтра

Производительность

Кнопка автоматического режима

PM2.5

FILTER



AUTO



SPEED



UV



TIMER



Кнопка  
ручного режима

Кнопка  
УФ лампы

Включение / выключение

Цифровой индикатор  
частиц PM2.5 / Таймер

Турбо режим

Кнопка таймера

## ПОДГОТОВКА К ЭКСПЛУАТАЦИИ

Перед запуском в эксплуатацию в холодные месяцы года выдержите очиститель при комнатной температуре не менее часа. Прибор рекомендуется использовать при температуре 5-40°C и относительной влажности не более 70% RH.

1. Аккуратно извлеките очиститель воздуха из коробки и освободите от транспортной упаковки. Затем переверните прибор и поставьте на ровную гладкую поверхность основанием вверх.



2. Поверните крышку фильтра против часовой стрелки, снимите крышку, а затем аккуратно выньте фильтр из корпуса прибора;



3. В зависимости от партии, фильтр может быть упакован в полиэтиленовый пакет. В случае если фильтр упакован, то снимите пластиковый пакет с фильтра и аккуратно установите его обратно в основание прибора. Убедитесь, что фильтр встал на посадочное место правильно;

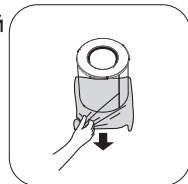



4. Установите крышку фильтра в пазы в основании прибора и поверните ее до упора по часовой стрелке. Убедитесь, что крышка фильтра закрыта. Переверните прибор панелью управления вверх;

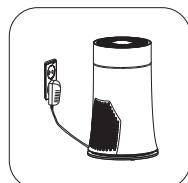

5. Поместите изделие на твердую ровную плоскую поверхность. Располагайте прибор не ближе 10 см от стен, мебели и пр. Убедитесь, что ни одно из входящих и выходящих отверстий воздуха не заблокировано. Достаньте адаптер и подключите его к гнезду на корпусе прибора. Вставьте вилку питания в розетку, соответствующую техническим параметрам прибора.



 **Внимание.** Снятую с товаров пластиковую упаковку храните в недоступном для младенцев и детей месте или сразу утилизируйте. Игнорирование данной рекомендации может привести к удушью.

 **Внимание.** При первом использовании новый фильтр может издавать незначительный запах. Запах исчезнет сам собой после недолгого использования прибора.

## УПРАВЛЕНИЕ

### 1. Включение / выключение прибора.

Нажмите кнопку "Включения / выключения" , чтобы включить или выключить устройство. После включения очиститель запустится в автоматическом режиме. Датчик качества воздуха, приблизительно в течение 30 секунд, будет тестировать качество воздуха, после чего покажет уровень загрязнённости в помещении. В соответствии с текущим качеством воздуха прибор автоматически выберет нужную производительность. Цифровой индикатор на панели управления по умолчанию отобразит данные PM2.5.

### 2. Автоматический режим.

Нажмите кнопку , для включения автоматического режима. В автоматическом режиме прибор самостоятельно будет подбирать нужную производительность, исходя из степени загрязнения окружающего воздуха, определяя её при помощи встроенного датчика, а индикатор **PM2.5** будет отображать текущее состояние на дисплее:

0-50 – синий индикатор – чистый воздух – низкая скорость;

51-150 – желтый индикатор – средний уровень загрязнения – средняя скорость;

151 и выше – красный индикатор – высокий уровень загрязнения – высокая скорость.



Во время работы данного режима будет гореть подсветка кнопки .



### 3. Ручной режим.

Прибор имеет четыре различных уровня производительности на выбор. Пожалуйста, выберите подходящий режим, исходя из качества воздуха и объема помещения. При нажатии данной кнопки  производительность будет меняться, согласно следующей последовательности:

низкая (1 деление на панели управления) – средняя (2 деления) – высокая (3 деления) – турбо (4 деления).

Соответствующие индикаторы производительности будут показывать выбранный режим воздухообмена. Во время работы данного режима будет гореть подсветка кнопки .

### 4. Ультрафиолетовая лампа.

Нажмите кнопку , чтобы включить или выключить ультрафиолетовую лампу. Во время работы данной функции будет гореть подсветка кнопки .

### 5. Сброс после очистки или замены фильтра.



Если на панели управления загорелся индикатор **FILTER**, значит необходимо провести чистку или замену фильтра согласно рекомендациям производителя. После установки



## УПРАВЛЕНИЕ

нового или очищенного фильтра и включения прибора, нажмите и удерживайте кнопку  в течение нескольких секунд до звукового сигнала, чтобы сбросить показания индикатора замены фильтра. Индикатор **FILTER** погаснет.

### 6. Таймер.

Нажмите на кнопку , чтобы установить продолжительность работы очистителя от 1 до 8 часов с шагом в 1 час. Во время установки цифровой индикатор на панели управления покажет значение установленного времени на панели управления, а через несколько секунд автоматически переключится на показания **2.5PM**. Во время работы данной функции будет гореть подсветка кнопки . Прибор автоматически отключится после истечения выбранного времени. Если после настройки прошло длительное время, то чтобы отменить настройку таймера, нажмите и удерживайте кнопку  в течение примерно 3 секунд.

 **Важно:** Когда устройство не используется, выключите его и отключите от сети питания.

## СИСТЕМА ОЧИСТКИ ВОЗДУХА

Улучшение качества воздуха в помещении происходит с помощью Вашего нового очистителя воздуха. Несколько уровней очистки включают в себя: предварительный фильтр, комбинированный HEPA + угольный фильтр, УФ лампу.

### *Фильтр предварительной очистки.*

Задерживает наиболее крупные частицы, такие как волосы, перхоть, шерсть, крупные частицы пыли, содержащиеся в воздухе.

### *HEPA фильтр класса H13.*

HEPA фильтр отличается высокой эффективностью и предназначен для очистки воздуха от мельчайших частиц. Эффективно отделяет взвешенные частицы и задерживает вирусы, плесень и любые виды бактерий. Способен очищать воздух от частиц размером от 1 до 3 микрон и задерживать до 99,75% подобных частиц. Кроме того, HEPA фильтр задерживает до 80% частиц, размер которых составляет от 0,3 микрона. Данный фильтр позволяет практически избавиться от аллергенов, пыльцы, мелких частиц пыли в воздухе, перхоти людей и животных, бактерий, и др. Оказывает положительное воздействие при аллергических состояниях, а также сезонных эпидемиях гриппа и респираторных заболеваниях, рините (насморке).

### *Угольный фильтр.*

Эффективен для адсорбции различных газов, паров и запахов. Удаляет из воздуха до 99% формальдегидов, бензолов, аммиака, других вредных газов и их составляющих.

### *Ультрафиолетовая лампа.*

При включении УФ лампы происходит стерилизация прокачиваемого воздуха от различных микробов, бактерий и вирусов.

## УСТАНОВКА И ЗАМЕНА ФИЛЬТРА

- Эффективность очистки воздуха снижается после длительного использования фильтра. Пожалуйста, меняйте фильтр периодически в зависимости от частоты, места и способов использования. Рекомендуемый срок замены фильтра – 1 раз в год.
- Пожалуйста, замените или очистите фильтр как можно скорее, если на панели управления загорелся соответствующий индикатор замены фильтра.
- В зависимости от места и способа использования прибора замените фильтр, если почувствуете неприятный запах или обнаружите трудно выводимые загрязнения на нем, даже если на панели управления не горит индикатор замены фильтра.
- В местах, где курят или пользуются освежителем воздуха, корпус прибора и фильтр могут впитать эти запахи. Пожалуйста, очистите корпус устройства и замените фильтр на новый, когда почувствуете такой запах в выходящем воздухе.
- Период замены фильтра может существенно сократиться, если воздух в помещении будет загрязнен парами нефтепродуктов, дыма или алкоголя.

1. Выключите и отключите прибор от сети питания.
2. Переверните прибор и поставьте на ровную гладкую поверхность основанием вверх.
3. Поверните крышку фильтра против часовой стрелки, снимите крышку, а затем аккуратно выньте фильтр из корпуса прибора.
4. Достаньте новый фильтр, если он упакован в пластиковый пакет, то извлеките его оттуда. Аккуратно установите фильтр обратно в основание прибора. Убедитесь, что фильтр встал на посадочное место правильно.
5. Установите крышку фильтра в пазы в основании прибора и поверните ее до упора по часовой стрелке. Убедитесь, что крышка фильтра закрыта.
6. Сделайте сброс таймера замены фильтра, как указано в пункте 5 раздела «Управление».

## ОБСЛУЖИВАНИЕ И УХОД

• **Внимание.** Перед очисткой или обслуживанием отключите прибор от электросети. Рекомендуется производить очистку и обслуживание не реже 2 раз в месяц.

### Очистка фильтра

Извлеките комбинированный фильтр из прибора, как указано в разделе «УСТАНОВКА И ЗАМЕНА ФИЛЬТРА». С помощью мягкой щетки пылесоса или хлопчатобумажной мягкой ткани удалите пыль с обеих сторон фильтра. Установите фильтр обратно.

• **Внимание.** Комбинированный фильтр мыть нельзя!

• **Внимание.** Не сжимайте и не растягивайте фильтр, так как его можно легко сломать или деформировать. Пожалуйста, перед использованием замените фильтр на новый, если он поврежден.

## ОБСЛУЖИВАНИЕ И УХОД

### Очистка прибора

- Используйте чистую сухую мягкую ткань для очистки наружной поверхности корпуса, а также входных и выходных отверстий прибора.
- ВАЖНО:** НЕ вставляйте посторонние предметы или пальцы внутрь прибора.
- ВНИМАНИЕ:** Не используйте бензин, щелочные, хлорные чистящие средства и т.п. для чистки, так как они могут повредить изделие.
- НИКОГДА** не используйте спирт или другие растворители.

### Хранение прибора

- Когда устройство не используется длительное время, отключите его от сети питания. Очистите корпус и фильтр, как указано выше. Поместите прибор в прохладное сухое место, предварительно упаковав в пластиковый пакет.

## УСТРАНЕНИЕ НЕИСПРАВНОСТЕЙ

- Если ваш очиститель не работает надлежащим образом, проверьте его, прежде чем обращаться в сервисный центр.
- Перед проведением любой из следующих проверок отключите прибор от сети.

Признак неисправности	Возможные причины	Способ устранения
Не горит индикатор питания.	Питание не включено.	Вставьте вилку питания в электросеть. Включите прибор.
Низкая производительность.	Прибор работает на минимальной скорости.	Установите более высокую скорость вентилятора.
	Фильтр долго не очищался.	Очистите фильтр или замените, если проблема не ушла после очистки.
	Большой объем помещения.	Убедитесь, что размер вашего помещения соответствует характеристикам прибора.
	Затруднен вход и/или выход	Проверьте, не заблокированы ли входные и выходные отверстия воздуха.
Специфический запах.	Характерно для нового устройства.	Выдержите прибор в прохладном и проветриваемом месте в течение 12 часов.
	Слишком грязный фильтр.	Замените фильтр.
	Очиститель используется в слишком влажных условиях, либо вода попала на фильтр.	Замените фильтр.
	Фильтр долго не очищался.	Очистите фильтр или замените, если проблема не ушла после очистки.
Ненормальный шум.	Вибрация вентилятора.	Проверьте, не контактируют ли посторонние предметы с вентилятором.
	Возможно, фильтр засорен и требует замены.	Очистите фильтр или замените, если проблема не ушла после очистки.
	Прибор стоит на неровной поверхности.	Установите прибор на ровную горизонтальную поверхность.

## ТЕХНИЧЕСКИЕ ХАРАКТЕРИСТИКИ

Тип устройства	Воздухоочиститель
Модель	AC913B / AC913W
Воздухообмен	100 м <sup>3</sup> /ч
Уровень шума	< 26 дБ(А) (мин.), ≤58 дБ(А) (турбо)
Напряжение сети	220-240 В, от адаптера постоянное 24 В, 1А
Частота сети	50 Гц
Потребляемая мощность	24 Вт
Габаритные размеры	210x210x335 мм
Площадь обслуживания	до 30 м <sup>2</sup>
Масса нетто	1,8 кг



AIC Climatexnik SPA ITALY

«Guangdong Titan Smart Electrical Appliance Co.,Ltd.»

No.1 Xinhua Road, Sanjiao, Zhongshan, Guangdong, China.

«Гуандун Титан Сمارт Электрикал Эплайнс Ко., Лтд.»

1, Синьхуа Роуд, Саньцзяо, Чжуншань, Гуандун, Китай.

Произведено в Китае.

Представитель в РФ:

ООО «АЭРИНКОМ», 127238, г. Москва, ул. Верхнелихоборская,

дом 8, комн. 29; 141031, Московская обл., Мытищинский район,

пос. Нагорное, строение 24/Л (495)663-9985, info@airincom.ru

Первые четыре цифры серийного номера, расположенного на корпусе прибора, указывают год и месяц производства.

Производитель оставляет за собой право на изменение технических характеристик и функций прибора без предварительного уведомления покупателя.

Список гарантийных мастерских опубликован на сайте [www.airincom.ru](http://www.airincom.ru).

Срок службы 5 лет.

Гарантия 1 год.

