

SITITEK™ EYE 2

ЦИФРОВОЙ ВИДЕОГЛАЗОК

Инструкция



Принцип действия видеоглазка довольно-таки прост — изображение с сенсора по проводу, проложенному в отверстие дверного глазка, поступает на внутреннюю панель. Здесь находится основная электроника, обеспечивающая цифровую обработку видеосигнала. Изображение улучшается, исправляются геометрические искажения, если в этом есть необходимость, и выводится на экран внутреннего блока. Полученное изображение можно просматривать.

МЕРЫ ПРЕДОСТОРОЖНОСТИ

1. Пожалуйста, внимательно ознакомьтесь с инструкцией перед эксплуатацией устройства.
2. Не разбирайте камеру и внутренний блок самостоятельно.
3. Обращайтесь с устройством осторожно.
4. Используйте комплектный ключ для снятия крепежной пластины, она держится на магнитах. Удалите защитную пленку и приготовьтесь к установке.

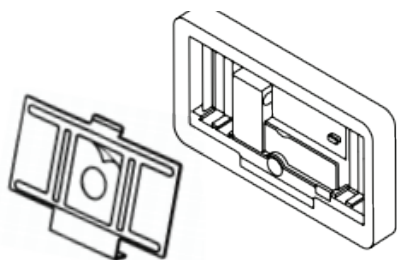

ВАЖНЫЕ РЕКОМЕНДАЦИИ ДЛЯ УСТАНОВКИ

Полностью вставьте штекер камеры в разъем, иначе устройство не будет работать должным образом.

Правильно

Штекер вставлен в разъем до упора ✓

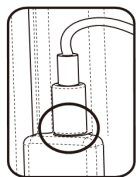

Неправильно

Штекер вставлен неплотно ✗

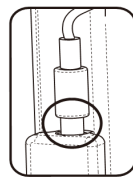

БАТАРЕЙКИ

Утилизируйте использованные батарейки надлежащим образом.

Не сжигайте и не закапывайте батарейки, храните их в недоступном для детей месте.

Не глотайте батарейки.

Не вскрывайте и не перезаряжайте батарейки.

КОМПЛЕКТ ПОСТАВКИ

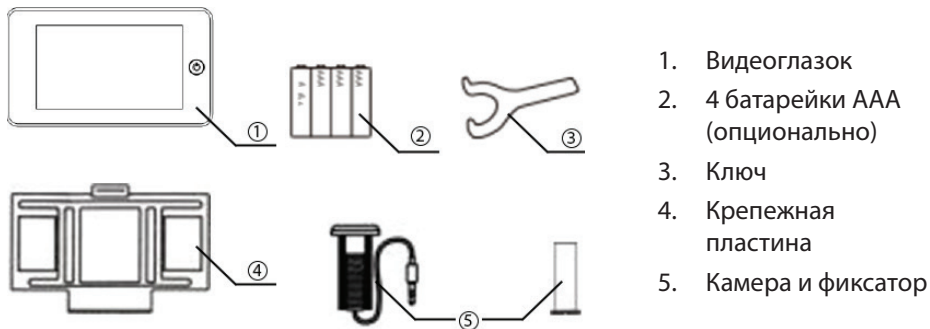

МОНТАЖ

1. Установите камеру на место существующего дверного глазка или просверлите в двери отверстие диаметром 14 мм на уровне глаз, вставьте камеру снаружи. Убедитесь, что маркер в виде стрелки на камере направлен вверх.
2. Установите крепежную пластину на конец объектива, затем накрутите фиксатор на резьбу и и затяните его. Таким образом вы надежно закрепите пластину на двери. Убедитесь, что стрелка на пластине направлена вверх.
3. Аккуратно подсоедините кабель от камеры в разъем, расположенный внутри блока.
4. Подцепите устройство на кронштейн, находящийся на верхней части крепежной пластины, устройство плотно подсоединится к пластине с помощью магнитов.

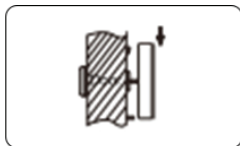
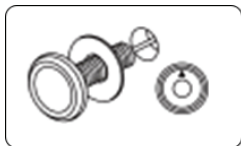

5. Если на двери недостаточно места для горизонтального расположения устройства, закрепите его вертикально. Поверните объектив камеры на 90 градусов соответственно.

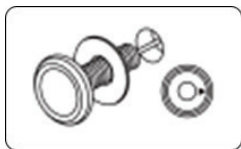

6. Если кабель слишком длинный, используйте зажимы.

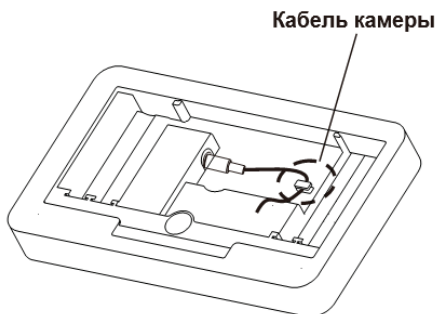

РАБОТА УСТРОЙСТВА:

1. Нажмите и отпустите кнопку питания. Экран покажет изображение с камеры и погаснет через 10 секунд. Зажмите и не отпускайте кнопку для более длительного просмотра.
2. Индикатор заряда: индикатор находится в правом верхнем углу экрана. При низком уровне заряда индикатор начнет мигать, что означает необходимость замены батареек, в противном случае правильная работа устройства не гарантируется.

ХАРАКТЕРИСТИКИ

Толщина двери: 40-70 мм или 70-110 мм

Диаметр дверного глазка: 14~22 мм

ЖК-экран: 4,3" TFT

Источник питания: 4 батарейки типа AAA (только щелочные)

Размеры: 136*78*16.8 мм

Камера: 1.3 мп

Угол обзора: 150 градусов

Вес: 270 грамм

ГАРАНТИЙНЫЙ ТАЛОН

Модель: цифровой видеоглазок «SITITEK Eye 2»

Дата продажи: _____

Организация-продавец: _____

Подпись продавца: _____



Гарантия 12 месяцев.

Гарантия на прибор начинается со дня передачи прибора покупателю.

Гарантия не распространяется на приборы, которые вышли из строя и/или получили дефекты вследствие: применения не по назначению; неосторожного использования, приведшего к повреждению; модификации; вскрытия и/или ремонта неуполномоченной организацией (частным лицом); нарушения правил эксплуатации, и/или хранения, и/или транспортировки; действий третьих лиц или непреодолимой силы.

Данные правоотношения регулируются нормами ГК РФ, ФЗ «О защите прав потребителей» и «Правилами продажи товаров дистанционным способом».

Покупатель вправе отказаться от прибора в любое время до его передачи, а после передачи прибора — в течение 14 дней. Возврат прибора надлежащего качества возможен в случае, если сохранены его товарный вид, упаковка, потребительские свойства, а также документ, подтверждающий факт и условия покупки указанного прибора. Возврат денежных средств осуществляется за вычетом расходов продавца на доставку от потребителя возвращенного прибора в течение 10 дней со дня предъявления заявления/требования.

Иллюстрации, представленные в данном руководстве пользователя, могут отличаться от реального изображения прибора и его составных частей.

Изготовитель оставляет за собой право изменить внешний вид, технические характеристики и комплектацию прибора без предварительного уведомления.

С инструкцией и правилами эксплуатации ознакомлен, претензий по комплекту поставки и внешнему виду прибора не имею.

Подпись покупателя: _____



Товар сертифицирован

Все рекламации по качеству и комплектности товара, заявки на гарантийный и постгарантийный ремонт направлять по адресу: 426032, Россия, УР, г. Ижевск, ул. Карла Маркса, д.1а, ИП Березина А.В.

При обнаружении неисправностей изделия звоните по телефону технической поддержки: 8-800-511-94-95.
www.sititek.ru

=====

Произведено по заказу и под контролем ИП Березина А.В.
Юр. адрес: 426069, УР, г. Ижевск, ул. Песочная, д. 12а, кв. 57
Торговая марка: SITITEK

Фирма-изготовитель: HAWEL TECHNOLOGY CO., LTD
Адрес производства: No.6 Jinlong Road One, Baolong Industrial Zone, Longgang District, Shenzhen, China
Страна производства: КНР

Официальный импортер в РФ: ИП Березина А.В.
Дата производства: июнь 2023 г (дата производства указана в настоящей инструкции по эксплуатации)
Срок службы: 5 лет
=====